

# Dell OptiPlex 9020

## Informacije o podešavanju i karakteristikama

### O upozorenjima

 **UPOZORENJE: UPOZORENJE** ukazuje na moguću opasnost od oštećenja imovine, zadobijanja telesnih povreda ili smrti.

### Mini-Tower — prikaz sa prednje i zadnje strane

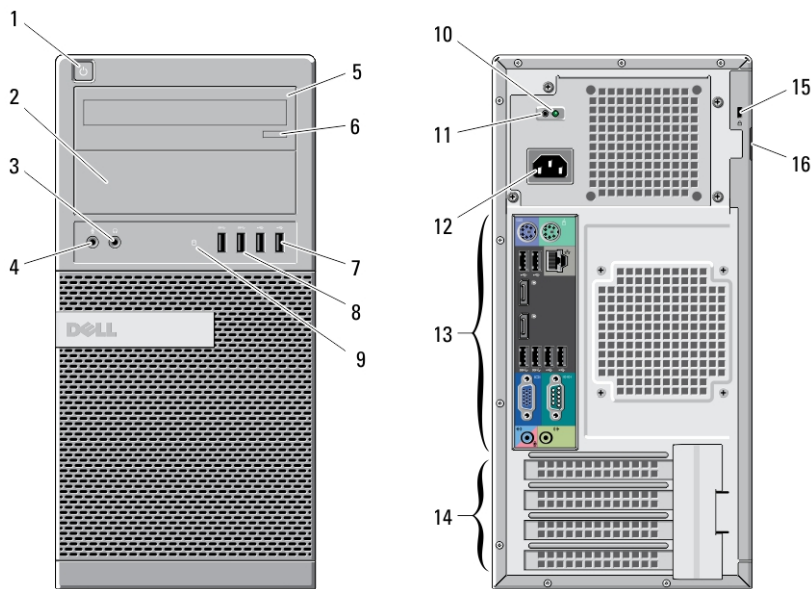

Slika 1. Prikaz sa prednje i zadnje strane Mini-Tower kućišta

- |  |  |
|--|--|
| 1. dugme za napajanje, svetlo za napajanje | 5. optički disk (opcionarno)                   |
| 2. ležište za optički disk                 | 6. taster za izbacivanje optičke disk jedinice |
| 3. konektor za slušalice                   | 7. USB 2.0 konektori (2)                       |
| 4. konektor za mikروفon                    | 8. USB 3.0 konektori (2)                       |



OR73F9A00

Model sa regulacijom: D13M, D07S, D06U  
Tip sa regulacijom: D13M001, D07S001,  
D06U001  
2013 - 02

- 9. lampica aktivnosti disk jedinice
- 10. dijagnostičko svetlo za napajanje
- 11. dijagnostičko dugme za napajanje
- 12. konektor za napajanje
- 13. konektori na zadnjoj ploči
- 14. slotovi kartice za proširenje (4)
- 15. slot za zaštitni kabl
- 16. prsten za katanac

## Mini-Tower - prikaz zadnje ploče

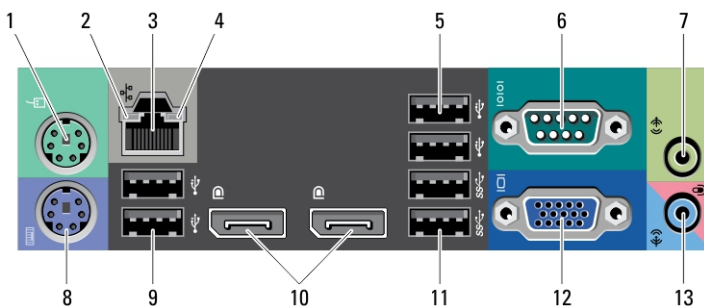

**Slika 2. Prikaz zadnje ploče Mini-Tower kućišta**

- 1. konektor za miša
- 2. svetlo za ispravnost mrežne veze
- 3. mrežni konektor
- 4. svetlo za aktivnost mreže
- 5. USB 2.0 konektori (2)
- 6. serijski priključak
- 7. konektor za linijski izlaz
- 8. konektor za tastaturu
- 9. USB 2.0 konektori (2)
- 10. DisplayPort priključci (2)
- 11. USB 3.0 konektori (2)
- 12. VGA konektor
- 13. priključak za linijski ulaz/mikrofon

## Small Form Factor kućište — prikaz sa prednje i zadnje strane

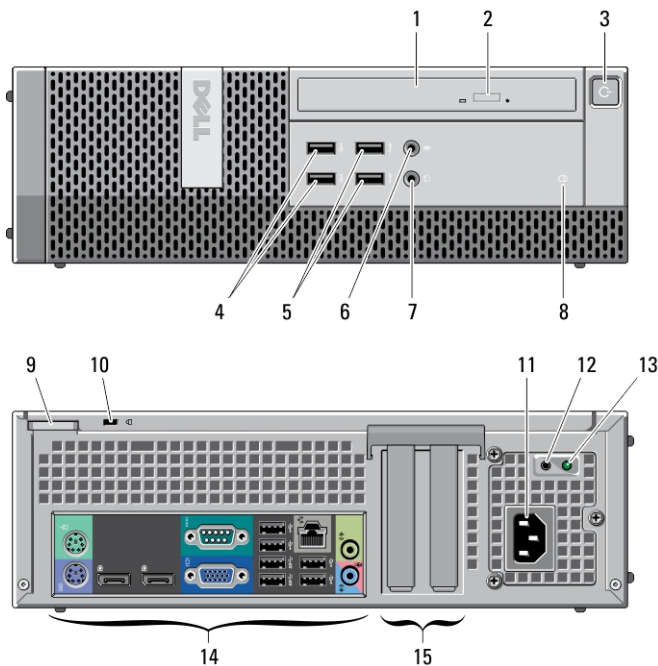

Slika 3. Prikaz zadnje ploče Small Form Factor kućišta.

- |  |                                       |
|--|---------------------------------------|
| 1. optičku disk jedinicu                       | 9. prsten za katanac                  |
| 2. taster za izbacivanje optičke disk jedinice | 10. slot za zaštitni kabl             |
| 3. dugme za napajanje, svetlo za napajanje     | 11. konektor za napajanje             |
| 4. USB 2.0 konektori (2)                       | 12. dijagnostičko dugme za napajanje  |
| 5. USB 3.0 konektori (2)                       | 13. dijagnostičko svetlo za napajanje |
| 6. konektor za mikrofon                        | 14. konektori na zadnjoj ploči        |
| 7. konektor za slušalice                       | 15. slotovi kartice za proširenje (2) |
| 8. lampica aktivnosti disk jedinice            |                                       |

## Small Form Factor — Zadnja ploča

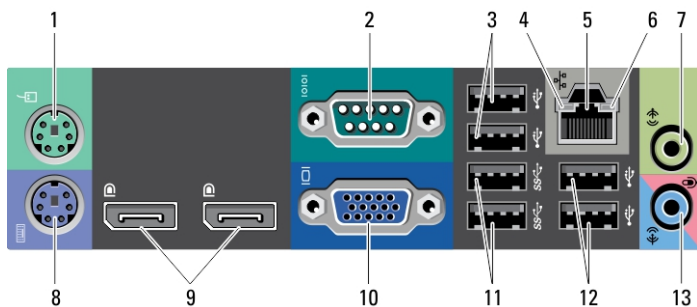

Slika 4. Prikaz zadnje ploče za Small Form Factor kućište

- |                                     |  |
|-------------------------------------|--|
| 1. konektor za miša                 | 8. konektor za tastaturu                 |
| 2. serijski priključak              | 9. DisplayPort priključci (2)            |
| 3. USB 2.0 konektori (2)            | 10. VGA konektor                         |
| 4. svetlo za ispravnost mrežne veze | 11. USB 3.0 konektori (2)                |
| 5. mrežni konektor                  | 12. USB 2.0 konektori (2)                |
| 6. svetlo za aktivnost mreže        | 13. priključak za linijski ulaz/mikrofon |
| 7. konektor za linijski izlaz       |  |

## Ultra Small Form Factor kućište — prikaz sa prednje i zadnje strane

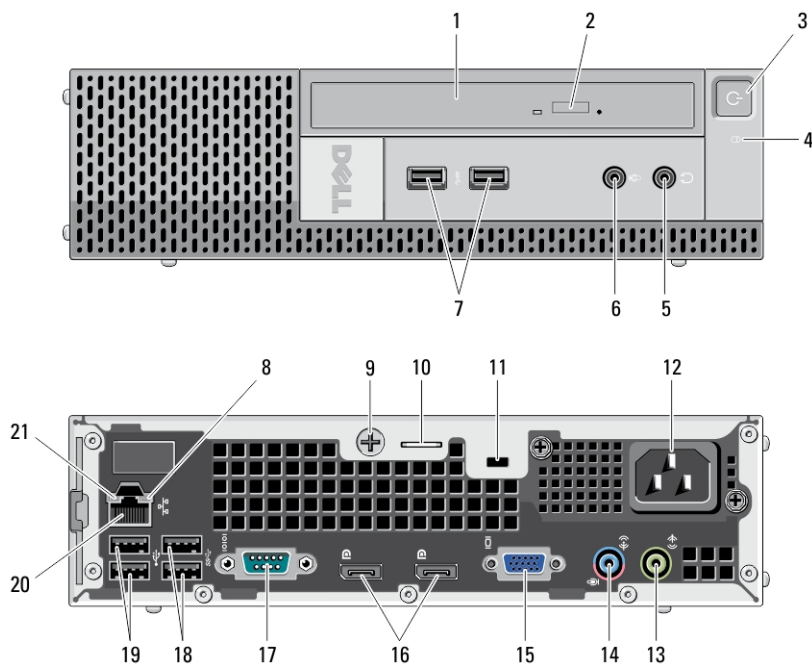

**Slika 5. Prikaz sa prednje i zadnje strane za Ultra Small Form Factor kućište**

- |  |  |
|--|--|
| 1. optičku disk jedinicu                       | 12. konektor za napajanje                |
| 2. taster za izbacivanje optičke disk jedinice | 13. konektor za linijski izlaz           |
| 3. dugme za napajanje, svetlo za napajanje     | 14. priključak za linijski ulaz/mikrofon |
| 4. lampica aktivnosti disk jedinice            | 15. VGA konektor                         |
| 5. konektor za slušalice                       | 16. DisplayPort priključci (2)           |
| 6. konektor za mikrofon                        | 17. serijski priključak                  |
| 7. USB 3.0 konektori (2)                       | 18. USB 3.0 konektori (2)                |
| 8. svetlo za aktivnost mreže                   | 19. USB 2.0 konektori (2)                |
| 9. pričvrtni zavrtanj                          | 20. mrežni konektor                      |
| 10. prsten za katanac                          | 21. svetlo za ispravnost mrežne veze     |
| 11. slot za zaštitni kabl                      |  |

## Brzo podešavanje

 **UPOZORENJE:** Pre nego što započnete bilo koji postupak u ovom odeljku, pročitajte bezbednosne informacije koje ste dobili uz računar. Dodatne informacije o najboljim postupcima potražite na [www.dell.com/regulatory\\_compliance](http://www.dell.com/regulatory_compliance)

 **NAPOMENA:** Neki uređaji neće biti isporučeni ako ih niste naručili.

1. Povežite monitor koristeći jedan od sledećih kablova:

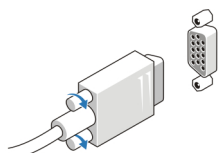

Slika 6. VGA adapter

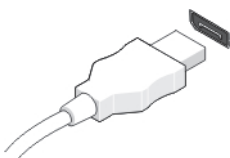

Slika 7. DisplayPort kabl

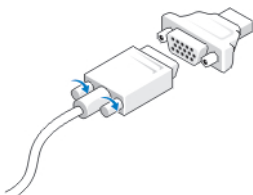

Slika 8. VGA-na-DisplayPort adapter

2. Povežite tastaturu ili miš (opcionally).

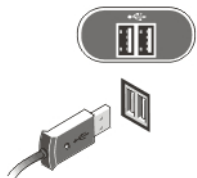

Slika 9. USB veza

3. Povežite mrežni kabl (opciono).

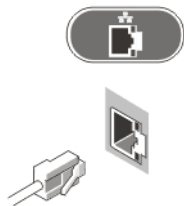

Slika 10. Mrežna veza

4. Povežite kabl(ove) za napajanje.

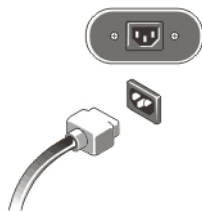

Slika 11. Povezivanje napajanja

5. Pritisnite tastere za napajanje na monitoru i računaru.



Slika 12. Uključivanje napajanja

## Specifikacije

-  **NAPOMENA:** Ponuda se može razlikovati po regionima. Sledeće specifikacije su samo one koje se po zakonu moraju isporučivati sa računarnom. Za dodatne informacije u vezi sa konfiguracijom računara, kliknite na **Start** → **Pomoć i podrška** i izaberite opciju za prikaz informacija o računaru.

---

**Napajanje:**

---

Napon	od 100 VAC do 240 VAC
coin-cell baterija	litijumska dugmasta baterija 3 V CR2032

Napon u vatima:

Mini-Tower	290 W
Small Form Factor	255 W
Ultra Small Form Factor	200 W

Maksimalno rasipanje toplote:

Mini-Tower	989,00 BTU/hr
Small Form Factor	870,00 BTU/hr
Ultra Small Form Factor	682,40 BTU/sat



**NAPOMENA:** Rasipanje toplote se izračunava preko snage napajanja električnom energijom u vatima.

---

Fizičke karakteristike	Mini-Tower	Small Form Factor	Ultra Small Form Factor
Visina	360 mm (14,17 inča)	290 mm (11,42 inča)	237 mm (9,33 inča)
Širina	175 mm (6,89 inča)	93 mm (3,66 inča)	65 mm (2,56 inča)
Dubina	417 mm (16,42 inča)	312 mm (12,28 inča)	240,00 mm (9,45 inča)
Težina (minimalna)	9,40 kg (20,72 lb)	6,00 kg (13,22 lb)	3,30 kg (7,28 lb)

---

**Okruženje**

---

Radna temperatura: 5 °C do 35 °C (41 °F do 95 °F)

## Information para NOM (únicamente para México)

Sledeće informacije se nalaze na uređaju opisanom u ovom dokumentu u skladu sa zahtevima važećih meksičkih standarda (NOM).



Voltaje de alimentación	100 VCA – 240 VCA
Frecuencia	50 Hz / 60 Hz
Consumo eléctrico	5,00 A / 4,40 A / 2,90 A

## Pronalaženje dodatnih informacija i izvora

Pogledajte bezbednosna i regulatorna dokumenta koja ste dobili uz računar i posetite web stranicu za usklađenost sa propisima na [www.dell.com/regulatory\\_compliance](http://www.dell.com/regulatory_compliance) za više informacija o sledećem:

- Najbolje bezbednosne prakse
- Regulatorni sertifikati
- Ergonomija

Posetite [www.dell.com](http://www.dell.com) za dodatne informacije o sledećem:

- Garancija
- Odredbe i uslovi (samo SAD)
- Licencni ugovor sa krajnjim korisnikom

Dodatne informacije o vašem proizvodu možete naći na adresi [www.dell.com/support/manuals](http://www.dell.com/support/manuals).

### © 2013 Dell Inc.

Trgovačke oznake korišćene u ovom tekstu: Dell™, DELL logotip, Dell Precision™, Precision ON™, ExpressCharge™, Latitude™, Latitude ON™, OptiPlex™, Vostro™ i Wi-Fi Catcher™ su trgovačke oznake kompanije Dell Inc. Intel®, Pentium®, Xeon®, Core™, Atom™, Centrino® i Celeron® su registrovane trgovačke oznake ili trgovačke oznake kompanije Intel Corporation u SAD-u i drugim državama. AMD® je registrovana trgovačka oznaka i AMD Opteron™, AMD Phenom™, AMD Sempron™, AMD Athlon™, ATI Radeon™ i ATI FirePro™ su trgovačke oznake kompanije Advanced Micro Devices, Inc. Microsoft®, Windows®, MS-DOS®, Windows Vista®, Windows Vista start dugme i Office Outlook® su trgovačke oznake ili registrovane trgovačke oznake kompanije Microsoft Corporation u Sjedinjenim Državama i/li drugim zemljama. Blu-ray Disc™ je trgovačka oznaka u vlasništvu kompanije Blu-ray Disc Association (BDA) i licencirana je za upotrebu na diskovima i plejerima. Bluetooth® oznaka je registrovana trgovačka oznaka u vlasništvu kompanije Bluetooth® SIG, Inc. i svako korišćenje takve oznake od strane kompanije Dell Inc. je na osnovu licence. Wi-Fi® je registrovana trgovačka oznaka kompanije Wireless Ethernet Compatibility Alliance, Inc.